

Краткое руководство пользователя

Speed Face -VSL/HSL[P]

Версия: 1.0

Обзор

VSL[P] Вид спереди / снизу



HSL[P] Вид спереди / снизу / сзади



VSL[P] Вид сзади

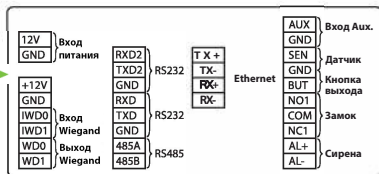
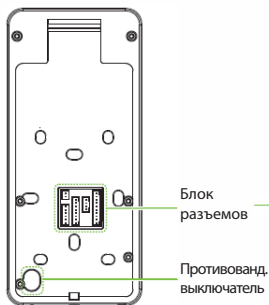

Примечание: не все устройства имеют функцию, помеченную *, фактическое устройство имеет преимущественную силу.

В данном руководстве в качестве примера для подробного ознакомления используется только **VSL [P]**, а функции HSL [P] не будут повторяться.

Установка устройства

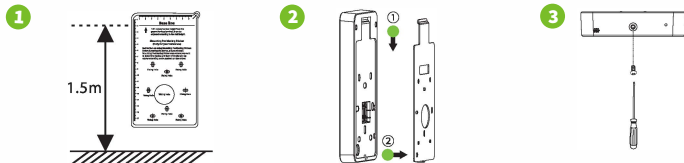

- 1 Прикрепите наклейку с монтажным шаблоном к стене и просверлите отверстия в соответствии с монтажной шаблоном. Закрепите заднюю панель на стене с помощью крепежных винтов.
- 2 Присоедините устройство к задней панели.
- 3 Закрепите устройство на задней панели с помощью защитного винта.

• Среда установки

Пожалуйста, соблюдайте следующие рекомендации при установке.



ИСПОЛЬЗОВАТЬ В ПОМЕЩЕНИИ



СОБЛЮДАТЬ ДИСТАНЦИЮ



ИЗБЕГАТЬ ПРЕЛОМЛЕНИЯ СТЕКЛА



ИЗБЕГАТЬ ВОЗДЕЙСТВИЯ ПРЯМОГО СОЛНЕЧНОГО СВЕТА



СОХРАНЯТЬ ФАКТИЧЕСКОЕ РАССТОЯНИЕ 0,3-2м

Установка автономного устройства

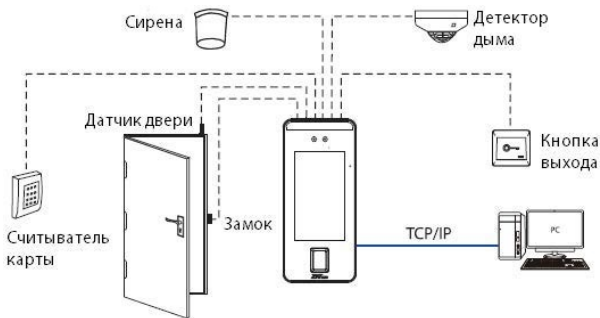

Подключение датчика двери, кнопки сброса и сирены

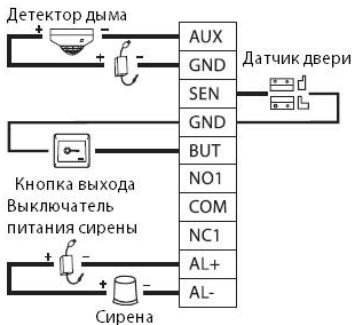
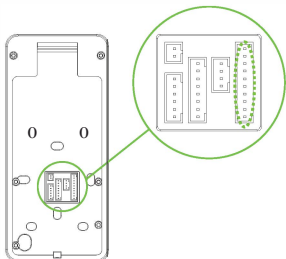

Подключение реле замка

Система поддерживает как Нормально-открытый замок, так и Нормально-закрытый замок. NO-замок (нормально-открытый при включенном питании) подключен к терминалам «NO1» и «COM», а NC-замок (нормально-закрытый при включенном питании) подключен к терминалам «NC1» и «COM». В качестве примера ниже показан NC-замок:

1) Устройство не имеет общего питания с замком

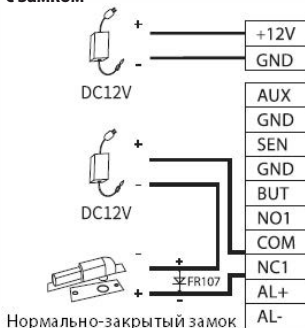

2) Устройство имеет общее питание с замком

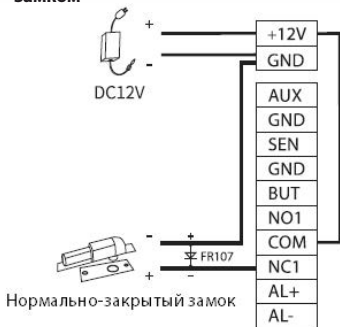

Подключение RS485 и RS232

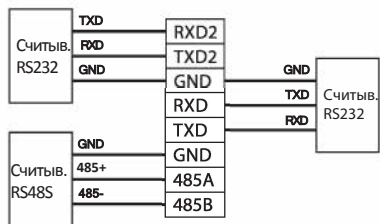
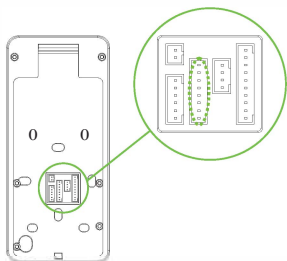

Подключение считывателя Wiegand

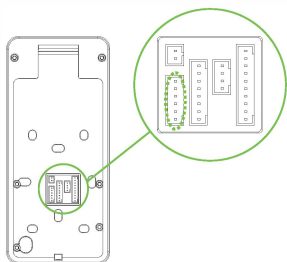

Подключение питания

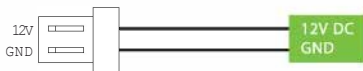
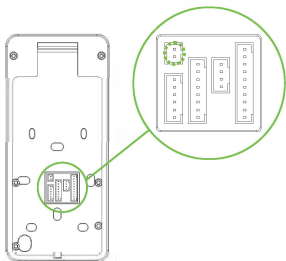

Рекомендуемый источник питания

- 1) 12В ± 10%, не менее 3000 мА.
- 2) Для разделения питания с другими устройствами используйте источник питания с более высоким номинальным током.

Подключение Ethernet



IP-адрес по умолчанию: 192.168.1.201
Маска подсети: 255.255.255.0

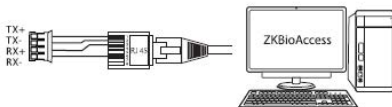

IP-адрес : 192.168.1.130
Маска подсети: 255.255.255.0

Нажмите [**Связь**] > [**Ethernet**] > [**IP-адрес**], введите IP-адрес и нажмите [**OK**].

Примечание: в локальной сети IP-адреса сервера (ПК) и устройства должны находиться в одном сегменте сети при подключении к программному обеспечению ZKBioAccess.

Регистрация пользователя

Если на устройстве не установлен супер-администратор, нажмите , чтобы войти в меню. Добавьте нового пользователя и задайте для роли пользователя значение Супер-администратора, после чего система запросит верификацию администратора перед входом в меню. Рекомендуется сначала зарегистрировать супер-администратора в целях безопасности.

Способ 1: Зарегистрировать в устройстве

Нажмите  > [Управление пользователем] > [Новый пользователь], чтобы зарегистрировать нового пользователя. Настройки включают в себя ввод идентификатора и имени пользователя, регистрацию ладони, отпечатка пальца, лица, пароля, карты (опция) и фотографии пользователя, установку Роли пользователя.



Способ 2: зарегистрировать в программном обеспечении ZKBioAccess

Пожалуйста, установите IP-адрес и адрес сервера облачной службы в устройстве.

1. Нажмите **[Доступ] > [Устройство доступа] > [Устройство] > [Поиск устройства]**, чтобы добавить устройство в программное обеспечение. Когда устройство установило адрес и порт сервера, оно может быть добавлено автоматически.

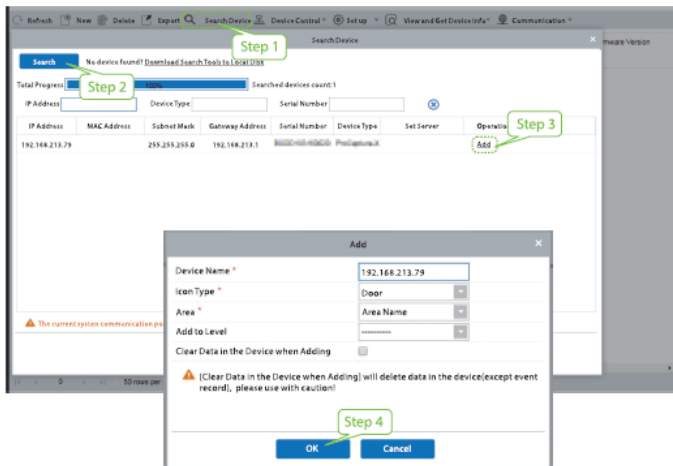

2. Нажмите **[Сотрудники] > [Сотрудник] > [Новый]** для регистрации новых пользователей в ПО.
3. Добавьте пользователей в уровни доступа.
4. Нажмите **[Доступ] > [Устройство] > [Управление устройством] > [Синхронизировать все данные с устройствами]**.

Дополнительные сведения см. в Руководстве пользователя ZKBioAccess.

Способ 3: зарегистрировать в телефоне

После установки программного обеспечения ZKBioAccess пользователи могут зарегистрировать лицо через браузерное приложение на своем мобильном телефоне.

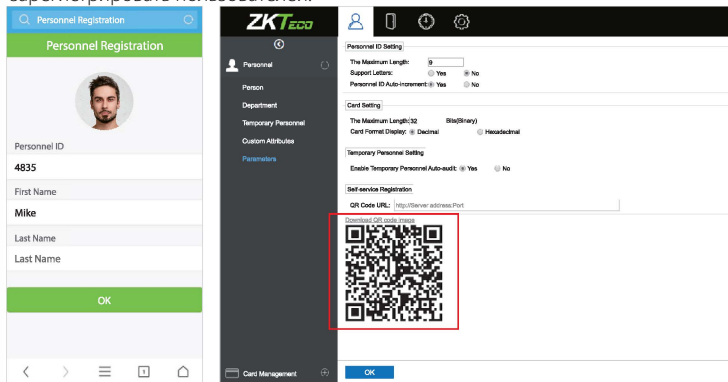

1. Нажмите **[Сотрудники]** > **[Параметры]**, введите «http://Адрес сервера: Порт» на панели UGL QR-кода. Программное обеспечение автоматически генерирует QR-код. Отсканируйте QR-код или войдите в систему по адресу «http://Адрес сервера:Порт/app/v/adreg» по мобильному телефону, чтобы зарегистрировать пользователей.



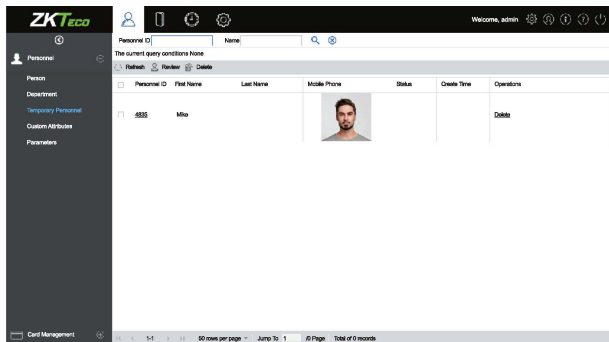

2. Пользователи будут отображаться в **[Сотрудники]** > **[Временные сотрудники]**, нажмите на параметр **[Просмотр]**.



Настройки Ethernet и облачного сервера

Нажмите  > [Связь] > [Ethernet], чтобы установить параметры сети. Если связь по TCP / IP устройства прошла успешно, значок  будет отображаться в правом верхнем углу интерфейса ожидания.

Нажмите  > [Связь] > [Настройка облачного сервера] для установки адреса сервера и порта сервера, то есть IP-адреса и номера порта сервера после установки программного обеспечения. Если устройство успешно обменивается данными с сервером, значок  отображается в правом верхнем углу интерфейса ожидания.

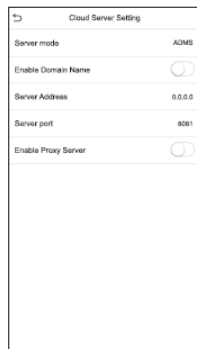
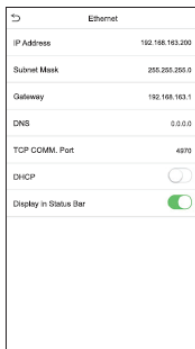
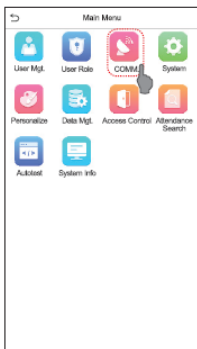

Настройки контроля доступа

Нажмите  > [Контроль доступа], чтобы войти в интерфейс управления контролем доступа и установить соответствующие параметры контроля доступа

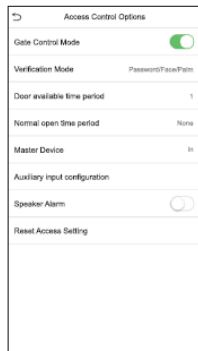
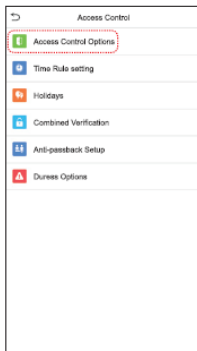

Запрос записей событий

Нажмите  [[Поиск событий учета рабочего времени] > [Записи событий учета рабочего времени] , чтобы войти в интерфейс запроса записей, введите идентификатор пользователя и выберите диапазон времени, отобразятся соответствующие журналы событий учета рабочего времени.

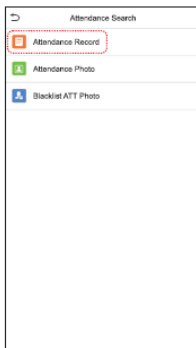

Personal Record Search		
Date	User ID	Access records
03-03		Number of Records:04
	4	11:25
	2	11:25 11:22
	3	11:25
03-04		Number of Records:04
	1	11:29
	3	11:29 11:21
	2	11:28
	4	11:26
03-05		Number of Records:04
	1	11:27
	4	11:27
	3	11:27
	2	11:27

Примечание для регистрации и верификации ладони

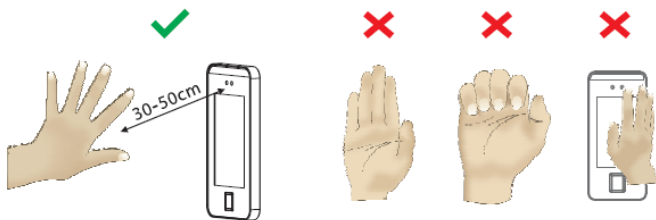

Примечание:

- 1 Поместите ладонь на расстоянии 30см от устройства.
- 2 Поместите ладонь в зону сбора ладони так, чтобы ладонь располагалась параллельно устройству.
- 3 Убедитесь, что между пальцами есть зазор.

ZKTeco Industrial Park, No. 26, 188 Industrial Road,
Tangxia Town, Dongguan, China.

Phone : +86 769-82109991

Fax : +86 755 -89602394

www.zkteco.com

